



ESPECIALISTAS EN CLIMATIZACIÓN

Calefón de Tiro Forzado

Manual de Instrucciones de uso

Calefón: 24lt/min

Modelo: HITECH HYDRO 42

Códigos:

VAN24LTS NG-N (gas natural)

VAN24LTS LPG-N (gas licuado)



- Gracias por preferir nuestros productos.
- Para un funcionamiento adecuado, por favor lea detenidamente el manual y consérvelo en un lugar seguro.
- En caso de que extravié el Manual del Propietario, por favor visite www.anwo.cl
- Anwo se reserva el derecho a interpretar este manual, el cual estará sujeto a cambios debido a mejoras del producto sin aviso previo.

Modelo

Calefón: 24lt/min

Modelo: HITECH HYDRO 42

Códigos:

VAN24LTS NG-N (gas natural)

VAN24LTS LPG-N (gas licuado)

Característica

- AGUA CALIENTE CONTÍNUA
- USO BAJO DEMANDA
- COMPACTO, AHORRO DE ESPACIO
- AHORRO DE ENERGÍA
- DISPOSITIVOS ELETRÓNICOS DE SEGURIDAD



Si no sigue la información de este manual con exactitud, se puede provocar un incendio o explosión, causando daños a la propiedad, lesiones personales, o la muerte.

- No almacene ni use gasolina u otros vapores y líquidos inflamables cerca de este o cualquier otro aparato.

QUÉ HACER SI HUELE A GAS

- No intente encender ningún electrodoméstico.
- No toque ningún interruptor eléctrico; no utilice ningún teléfono en su domicilio. Utilice el teléfono lejos de su vivienda.
- Inmediatamente llame a su proveedor de gas desde un lugar alejado. Siga las instrucciones del proveedor de gas.
- Si no puede comunicarse con su proveedor de gas, llame al departamento de bomberos.
- La instalación y el servicio deben ser realizados por un instalador calificado, una agencia de servicios o el proveedor de gas.

Por favor, guarde este manual en un lugar seguro para futuras consultas sobre mantenimiento, ajuste o reparación.

CONTENIDOS

Manual de instalación

Especificaciones	5
Introducción	6
Guía de Seguridad.....	8
Definición de seguridad	8
Generalidades	9
Instrucciones de instalación.....	9
Generalidades	9
Espacio de instalación.....	13
Advertencia de instalación	14
Instalación típica	16
Gases de la combustión.....	18

Instrucciones de ventilación..... 17

Generalidades.....	17
Suministro de Aire de Combustión.....	18

Especificaciones de gas y tuberías de gas..19

Generalidades.....	19
Conexión de gas	20
Conexión de agua.....	21
Mantenimiento.....	36
Ejecución de prueba inicial.....	22

Guía del propietario

Seguridad Operacional.....	26
Instrucciones operativas.....	26
Controlador incorporado.....	28
Termómetro controlador.....	28
Solución de problemas.....	30
Mantenimiento	36
Sistema anticongelante.....	37
Posición de ensayo de presión de gas	37
Diagrama de componentes.....	38
Diagrama de cableado.....	40
Lista de embalaje.....	41
Garantía.....	41
Condiciones de garantía.....	42

Manual de Instalación

FELICIDADES

Felicitaciones y gracias por elegir nuestro calefón.

Antes de usarlo, le recomendamos que lea detenidamente este manual de instalación.

Mantenga este manual para futuras referencias.

Especificaciones

MODELO		VAN24LTS		
Potencia Nominal GN (mínima/máxima)	kW	Min:10.5 Max:45.5		
Potencia Nominal GLP (mínima/máxima)	kW	Min:10.5 Max:45.5		
Conexión de gas	150 228	3/4" G		
Conexiones de agua	150 228	3/4" G		
Presión del agua*	bar	0.3-10		
Presión de gas	GN	mbar	Min 8,7 / Máx 26,1	
	GLP	mbar	Min 19,9 / Máx 32,3	
Peso neto	kg	18,5		
Dimensiones	mm	H665XW435XD186,5		
Ignición		Encendido electrónico		
eléctrico	Abastecimiento	VCA / Hz	220/50	
	consumo	Potencia nominal	W	
		Mínimo	W/A	3/0.15
		Protección congelamiento	W/A	100/0.85
Categoría Calefón		2H3 B/P/B23		

Introducción

- Este manual proporciona la información que necesita para instalar, operar, y mantener su calefón.
- La descripción del modelo aparece en la placa de identificación, que se encuentra en el panel lateral del calefón.
- Lea detenidamente todas las instrucciones de instalación antes de instalar este producto.
- Si tiene alguna pregunta o inquietud sobre este dispositivo, consulte al fabricante o a su distribuidor local.
- La unidad es un calefón, a gas, de rápido funcionamiento diseñado para suministrar agua caliente de manera efectiva de forma continua, durante una utilización adecuada.
- Este calefón solo se puede instalar en interiores.
- El principio de un calefón a gas es simple:

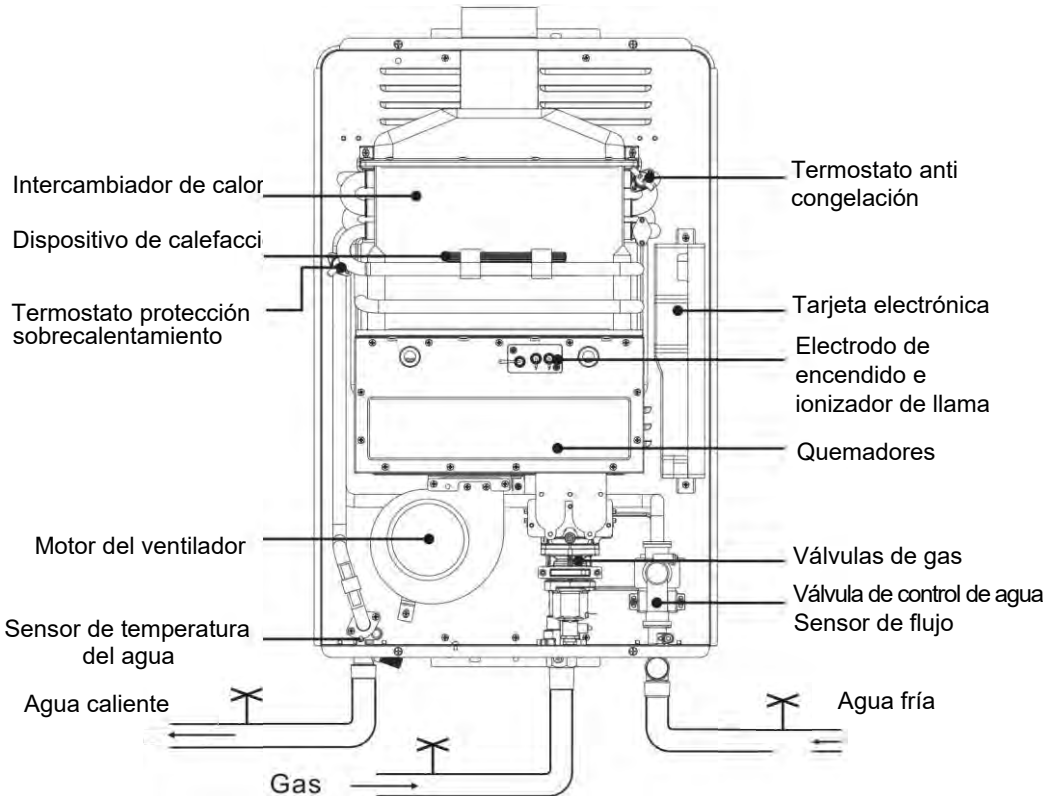

*Este diagrama ilustra solo los conceptos de diseño del calefón y no representa con precisión la descripción física del calentador de agua.

*El artefacto debe ser instalado según la normativa vigente (D.S. 66)

1. Se abre un grifo de agua caliente.
2. El agua entra en el calefón.
3. El sensor de flujo de agua detecta el flujo de agua.
4. La computadora inicia el motor del ventilador y envía una señal al encendedor para crear una chispa de encendido.
5. El gas se enciende y las llamas aparecen dentro de la cámara del quemador.
6. El agua circula a través del intercambiador de calor y luego se calienta.
7. Utilizando termistores para medir las temperaturas en todo el calefón de agua, la computadora modula las válvulas de gas y agua para garantizar la temperatura adecuada del agua de salida.
8. Cuando se cierra el grifo, la unidad se apaga.

Guía de seguridad

Definición de seguridad



PELIGRO

Indica una situación inminentemente peligrosa que, si no se evita, dará lugar a la muerte o a lesiones graves.



ADVERTENCIA

Indica una situación inminentemente peligrosa que, si no se evita, podría resultar en la muerte o graves daños.



PRECAUCIÓN

Indica una situación inminentemente peligrosa que, si no se evita, podría resultar en daños menores o moderados.

NOTAS

Indica información considerada importante pero no relacionada con peligro.

Instrucciones de instalación

Generalidades

1. Todos los calefón de gas requieren una instalación adecuada y cuidadosa para garantizar un funcionamiento seguro y eficiente. Este manual debe ser estrictamente leído. Lea la sección "Guía de seguridad".
2. La presión del colector de gas esta preconfigurada de fábrica, no requiere ajuste posterior.
3. Mantenga el espacio de mantenimiento adecuado al instalar el equipo, para que pueda conectarse o quitarse fácilmente.
4. El calentador de agua debe instalarse en un lugar donde se pueda utilizar en cualquier momento con una cantidad adecuada de aire de combustión. El calentador de agua interior debe ventilarse hacia el exterior.
5. Por seguridad, el calentador de agua debe ser desconectado de la energía eléctrica al momento de ser reparado.
6. No instale la unidad donde las salidas de escape apunten a abertura del edificio inadecuadas. Asegúrese de que la terminal de ventilación cumpla con la distancia requerida de cualquier puerta o abertura por las regulaciones locales para evitar que los gases de escape entren en el edificio.
7. Seleccione cuidadosamente la ubicación de la instalación del calentador de agua. Pelusas y partículas de polvo fino pueden bloquear la entrada de aire y reducir el funcionamiento del ventilador. Esto a su vez, puede conducir a anomalías de combustión y acortar la vida útil del calentador de agua. Asegúrese regularmente de que el área alrededor de la entrada de aire del calefón esté libre de polvo, escombros y otros contaminantes.
8. Este calefón es sólo para instalación en interiores. (debe estar protegido de las condiciones climáticas exteriores.)
 - El calentador de agua requiere un tubo de escape de 80 mm. Consulte las secciones siguientes para obtener más detalles.
 - Sólo instale el calentador de agua en un área donde la temperatura no esté por debajo del punto de congelación. **LA GARANTÍA NO CUBRE LOS DAÑOS CAUSADOS POR LA CONGELACIÓN.**
 - El calentador de agua debe montarse de forma segura en una pared u otra estructura adecuada.
 - El calentador de agua no se puede instalar en el suelo.
9. El Calefón debe ser instalado según normativa vigente (D.S.66)



- Las temperaturas del agua por encima de 52 °C pueden causar quemaduras graves. La temperatura de salida del agua viene establecida de fábrica en 42 °C para minimizar el riesgo de quemaduras. Compruebe siempre la temperatura del agua antes de usar su calentador de agua.
- No almacene ni use gasolina u otros materiales inflamables, vapores o líquidos cerca de este equipo.
- No conecte las conexiones de agua o gas de forma opuesta, ya que esto puede dañar la válvula y puede causar lesiones graves o la muerte.
- No use este producto si está sumergido en agua. Llame un instalador certificado inmediatamente para reemplazar el calentador de agua.
- No desconecte la fuente de alimentación si la temperatura ambiente está por debajo del punto de congelación. El sistema de protección contra congelación solo es efectivo cuando el dispositivo está encendido. **SI EL INTERCAMBIADOR DE CALOR SE DAÑA DEBIDO A CONGELACIÓN, NO ESTÁ CUBIERTO POR LA GARANTÍA.**
- El incumplimiento de estas advertencias puede resultar en lesiones personales graves o la muerte.

- No utilizar el artefacto o caudales de agua muy bajo, riesgos de quemaduras, si sucede, busque las causas de caudales de agua muy bajos.
- Llamar a su instalador autorizado o empresa de mantenimiento.
- Antes de utilizar el artefacto, verificar la temperatura del agua, si es la adecuada.



- La instalación y reparación debe ser realizada por un especialista certificado o la garantía será nula.
- El instalador (profesional autorizado) es responsable de instalar correctamente el calefón y cumplir con todas las regulaciones nacionales.
- No apunte la ventilación a ninguna ventana, puerta o abertura del edificio.
- No instale un calefón junto a una fuente de aire (como un secador) que pueda causar que los desechos que quedan atrapados en la cámara de combustión, a menos que el sistema esté directamente ventilado.
- No instale la unidad en lugares donde encontremos agua, escombros o vapores inflamables que puedan entrar en el terminal de combustión o en la línea de admisión.
- Debido a problemas de seguridad, el fabricante no recomienda instalar el calefón en el ático. Si instala el calefón en el ático:
 - Asegúrese de que el equipo tenga el aire de combustión y la ventilación adecuada. Si no lo hace, puede causar envenenamiento por monóxido de carbón o la muerte.
 - Mantenga limpia el área alrededor del calefón. Cuando el polvo se acumula en la flama, el sensor apagará el equipo y mostrará el código de error.
 - Instale el equipo en un lugar de fácil reparación y mantenimiento.
 - Si se produce una fuga, se recomienda instalar un dispositivo de drenaje u otra protección impermeable debajo del calefón.
 - El incumplimiento de estas advertencias puede resultar en lesiones personales graves, muerte y / o daños a la propiedad.

- **La garantía no cubre los daños causados por la calidad del agua.**

- Este calefón sólo puede utilizar agua potable. No introduzca agua de piscina, pozo o manantial o cualquier agua tratada químicamente en el calentador de agua.
- Para todos los demás tipos de aplicaciones, el nivel de dureza del agua para aplicaciones unifamiliares no debe exceder de 7 granos por galón (120 ppm) o 4 granos (70 ppm) por galón.

La dureza del agua puede causar incrustaciones y puede afectar / dañar el calefón. valores de dureza alto del agua deben controlarse mediante un tratamiento adecuado del agua.

- El pH del agua debe estar entre 6,5 y 8,5.
- Cuando el calentador de agua está instalado en un salón de belleza, tintorería o donde haya productos químicos en el aire, más que en cualquier otra ubicación, el fabricante recomienda la ventilación directa. Algunos productos químicos utilizados en salones de belleza o tintorerías pueden afectar el sensor de llama. En este caso, el calentador de agua puede no funcionar correctamente.
- Aunque el calentador de agua está diseñado para operar con un sonido mínimo, el fabricante no recomienda instalar la unidad en una pared cercana al dormitorio o en una habitación dedicada al estudio o la meditación.
- Al igual que con cualquier dispositivo de calentamiento de agua, existe la posibilidad de fugas en ciertos momentos durante la vida útil del producto. El fabricante no es responsable de ningún daño por agua que pueda ocurrir. Si instala una bandeja de drenaje debajo de la unidad, asegúrese de que no restrinja el flujo de aire de combustión.

nota

Espacio de instalación

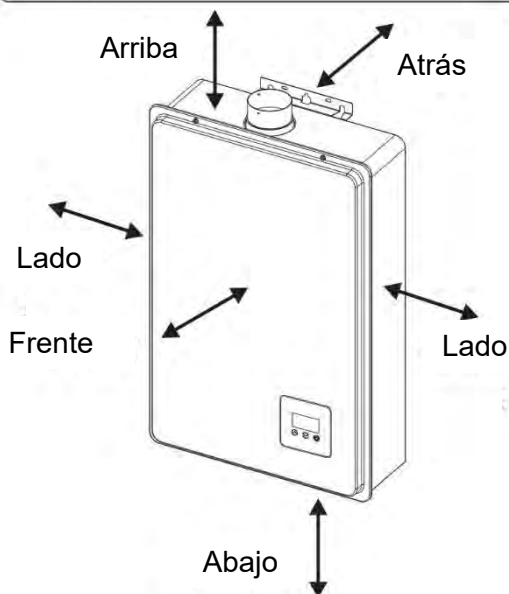
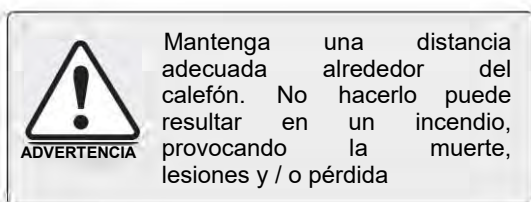

Arriba	Abajo	Frente	Atrás	Lados
305 mm	305 mm	610 mm	0 mm	150 mm

Advertencia de instalación

NOTA

Por su seguridad, por favor leer antes de la instalación.

Antes de instalar el calefón, póngase en contacto con su proveedor de gas local o departamento de gestión de gas para seleccionar tuberías de gas calificadas, reguladores de presión, cilindros, abrazaderas, tubos de escape, etc. La instalación debe ser realizada por especialista certificado. Una instalación incorrecta tendrá un gran impacto en la seguridad y el rendimiento. Antes de la instalación, reconfirmar si el tipo de gas que utiliza es el mismo que el tipo de gas especificado en la placa de identificación del calentador de agua.

El calentador de agua es un calefón de tipo forzado, y los gases de escape producidos por el calentador de agua deben descargarse a la atmósfera exterior en estricta conformidad con los requisitos. No utilice este calefón sin utilizar correctamente el tubo de escape de acuerdo con los requisitos de esta instrucción.

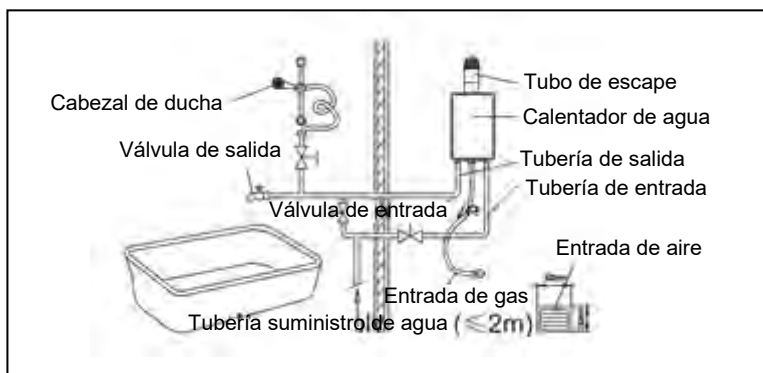

1. No instalar en un lugar donde pueda soplar fuerte viento, de lo contrario la llama del calentador de agua se apagará o la combustión no será la adecuada.

2. El artefacto debe ser instalado en un lugar protegido de las condiciones climáticas

3. La entrada de aire del calefón debe estar conectada al exterior, y el tubo de escape debe ser instalado apropiadamente.

4. No instalar en un armario (closet)

5. No instale cerca de materiales inflamables (como cortinas, gasolina/disolventes orgánicos, etc.) y productos químicos corrosivos (como el alcohol) para evitar incendios o corrosión.

6. No instale el calentador de agua en un vehículo o en un recipiente.

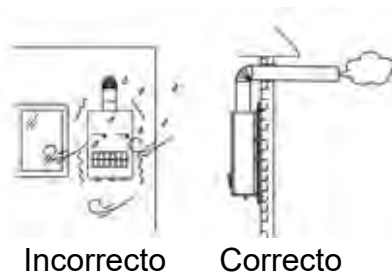

7. No instalar líneas eléctricas, equipos eléctricos o gasoductos por encima de la posición de instalación del calefón. La distancia horizontal entre el calefón y el equipo eléctrico debe respetar normativa local; La unidad no se instalará encima de los aparatos de gas, como hornos o estufas. Además, mantener alejado de aparatos de inducción, hornos de microondas, cocinas de inducción.
8. Instale el calentador de agua respetando lo indicado en DS66 y normativa local.

El lugar de instalación debe estar construido con material no combustible, se debe utilizar aislamiento a prueba de calor. La distancia entre el aislamiento y la pared debe ser mayor que 100mm.

9. La válvula de agua de entrada debe instalarse en la entrada del calefón; se debe instalar una válvula de cierre de gas en la entrada de gas del calentador de agua.

10. La salida del tubo de escape debe estar fuera de la casa.

11. Los usuarios de gas licuado de petróleo deben utilizar válvulas y mangueras reductoras de presión de gas calificadas para garantizar el funcionamiento normal y el uso seguro del calentador de agua. Los usuarios que utilicen gas natural deberán solicitar a la empresa distribuidora o al departamento de gestión correspondiente que conecte la tubería de gas adecuada.

12. Instale una toma de corriente monofásica de tres niveles en el lateral del calentador de agua. La toma de corriente debe estar conectado a tierra de forma segura. De lo contrario, instalar una toma de forma correcta.

13. Instale una protección diferencial, si el circuito eléctrico que va energizar el artefacto no lo tiene incorporado.

14. La instalación debe cumplir con la normativa vigente.

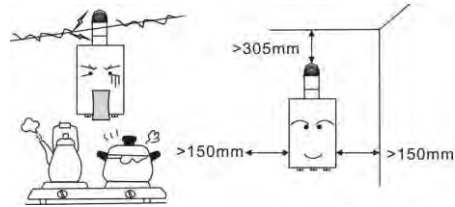

Incorrecto

Correcto

Instalación Típica

Tornillo de expansión

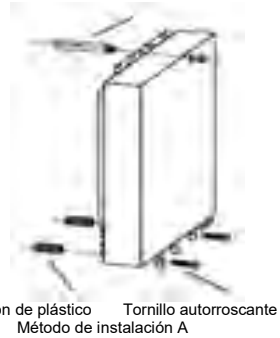

1. Determine la ubicación de la instalación (consulte las precauciones de instalación) y determine la altura adecuada. La altura del panel de visualización del calentador de agua y el nivel del ojo humano son los apropiados.
2. Al instalar el calentador de agua, manténgalo vertical, sin inclinaciones.
3. Como se muestra a la derecha, primero instale el orificio de montaje en la pared. El orificio de montaje superior está fijado por el tornillo de anclaje de expansión, y el orificio de montaje inferior se inserta en el tapón plástico. Cuelgue el calefón, coloque la arandela y la tuerca en la parte superior, y apriete la tuerca. A continuación, asegure los tornillos.

Precauciones para la instalación del tubo de escape:

1. El tubo de escape debe instalarse cuando se utiliza el calentador de agua.
2. Ver especificaciones del tubo de escape.
3. La instalación de escape del calefón debe dirigirse hacia afuera y la pendiente debe ser de 3°. Así, cuando la temperatura exterior es demasiado baja, el agua condensada no fluye de nuevo en el interior del calentador de agua.

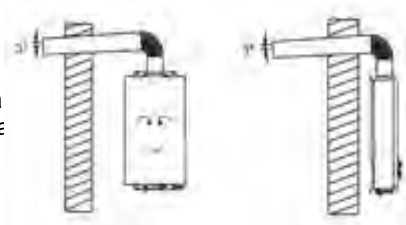

El conducto de humos debe tener una pendiente de 3° hacia afuera y hacia abajo

4. Cuando el tubo pasa a través de una pared hecha de materiales combustibles, debe estar cubierto por material aislante y resistente al calor, de un espesor superior a 25 mm.
5. El tubo no debe estar oculto en el techo. Si es inevitable, debe estar envuelto con material de aislamiento ignífugo, cubriendo un espesor de 25 mm o más. La distancia desde el conducto de humos hasta el elemento combustible debe ser superior a 25 mm.

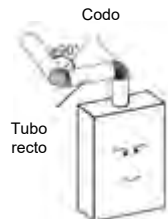

La longitud total de los codos y la tubería recta debe respetar las especificaciones

6. El hueco entre el conducto de humos y el orificio circular de la pared

por el que pasa, no deben ser rellenados de forma permanente con cemento u otros, para facilitar el mantenimiento.

7. Las salidas de escape no se instalarán en la ventilación del edificio ni en la chimenea común

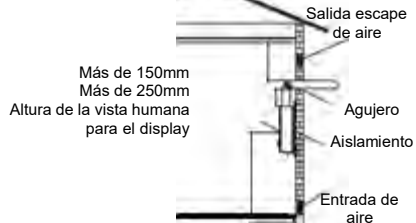

Está absolutamente prohibido utilizar este calefón sin la utilización de un tubo de escape de humo.

Especificaciones del tubo de escape

- La longitud máxima de la tubería de ventilación de escape no debe exceder de 11,5 m para la ventilación de 80 mm diámetro, que depende de la altura donde se encuentra el calefón instalado, No utilice más de 4 codos. Vea la tabla a continuación.
- Cuando el tubo de ventilación horizontal supere los 1,5 m, apoye el ducto de ventilación a intervalos de 0,9 m con ganchos de soporte.

Diámetro	Máx. No. de Codos (Número de codos 90°)	Longitud máxima de ventilación vertical y horizontal (total)
80 mm	4	11,5 m

*Por cada codo añadido, deduzca 1.8m de la longitud máxima del respiradero.

No. de Codos (Número de codos 90°)	Longitud máxima de ventilación vertical u horizontal (total)
	80 mm Longitud del tubo recto
0	11,5 m
1	9,7 m
2	7,9 m
3	6,1 m
4	4,3 m

Instrucciones de Ventilación

Generalidades



La instalación incorrecta de ventilación en este equipo puede resultar en niveles excesivos de monóxido de carbono. El monóxido de carbono puede causar lesiones personales graves o la muerte.

Una instalación incorrecta puede resultar en náuseas o asfixia, lesiones graves o muerte por monóxido de carbono y envenenamiento por humo. Una instalación incorrecta anulará la garantía del producto.



Etiquete todos los cables antes de la desconexión al reparar los controles. Errores en la conexión pueden causar un funcionamiento incorrecto y peligroso. Verifique el funcionamiento correcto después del mantenimiento.

Suministro de Aire de Combustión



ADVERTENCIA

El calefón a gas requiere una fuente suficiente de aire limpio para la combustión y la ventilación. Sin suficiente aire, su calentador de agua puede no funcionar correctamente y puede causar monóxido de carbono excesivo y anormal causando envenenamiento o inclusive, la muerte.

nota

- El calefón a gas requiere una fuente suficiente de aire limpio para la combustión y la ventilación. Sin suficiente aire, es posible que su calefón no funcione correctamente y puede causar monóxido de carbono excesivo y anormal que cause intoxicación o la muerte.

Antes de instalar el calefón, debe asegurarse de suministrar la cantidad requerida de aire al calefón y cualquier otro equipo de gas en la misma área y proporcionar aire adecuado para la combustión y la ventilación. Si no está seguro de la forma correcta de suministrar aire a su calentador de agua, consulte a un profesional.

Productos químicos de control: El aire utilizado para la combustión y la ventilación debe estar limpio y libre de productos químicos corrosivos. Si hay productos químicos corrosivos como el azufre, el flúor o el cloro, el calentador de agua debe ventilarse directamente. Las fallas debidas a estos productos químicos corrosivos no están cubiertas por la garantía.

¡ADVERTENCIA! En todos los casos, asegúrese de que no haya productos químicos corrosivos en la toma de aire. La presencia de tales productos químicos en la entrada de aire puede resultar en la muerte, lesiones personales o daños a la propiedad. Ejemplos de lugares donde se requiere aire externo debido a la presencia de químicos:

- Salones de belleza
- Laboratorios de procesamiento de fotos
- piscina cubierta
- Lavandería, pasatiempos o sala de artesanías
- El almacenamiento de productos químicos como aerosoles, detergentes, blanqueadores, disolventes de limpieza, gasolina, ambientadores, removedores de pintura y barniz, y refrigerantes no debe almacenarse ni utilizarse cerca de calefón. ¿Su espacio de instalación tiene suficiente aire de combustión? Se recomienda que todas las instalaciones estén ventiladas con aire exterior. Incluso si el calentador de agua está instalado en una habitación abierta grande en una casa, generalmente se requiere aire libre porque las casas modernas están muy bien aisladas y generalmente no proporcionan suficiente aire para el calefón. Sin embargo, cuando se instala en un gran espacio interior, proporciona suficiente aire sin ventilación externa. Si no está seguro de si hay una ventilación adecuada en su ubicación de instalación, comuníquese con su compañía de gas local o agente para un control de seguridad o simplemente ventile el espacio donde instale el calefón.

Especificaciones de Gas y Tuberías de Gas

Generalidades



- En primer lugar, compruebe que el tipo de gas coincide con la placa de identificación.
- Asegúrese de que todos los reguladores de gas en uso estén funcionando correctamente y proporcionen presión de gas dentro del rango especificado como se muestra a continuación. La presión de ingesta excesiva puede causar accidentes graves.

Convierta esta unidad de gas natural a propano o viceversa. Póngase en contacto con su distribuidor local para obtener el dispositivo adecuado para su tipo de gas. El fabricante no es responsable de cualquier daño patrimonial y/o personal causado por la mala elección del gas.

- El incumplimiento de estas advertencias puede resultar en lesiones personales graves, envenenamiento por monóxido de carbono o la muerte.

- Presión de gas máxima y mínima:

Tipo de gas	Presión de gas de entrada
Gas natural	Min 15mbar-Max.22mbar
Gas Licuado	Min 22mbar-Max.33mbar

- Las presiones de gas de entrada fuera del rango anterior pueden afectar negativamente el rendimiento del calefón. Estas presiones se miden cuando el calefón está completamente operativo.
- La presión de admisión no deberá superar los valores máximos antes mencionados: las presiones de gas fuera del rango especificado darán lugar a condiciones de funcionamiento peligrosas y a daños en el equipo.
- Asegúrese de desconectar la línea de gas del calefón antes de que se complete la prueba de presión de suministro de gas principal para evitar dañar el calentador de agua.
- Si la presión de alimentación del calefón es mayor que el máximo especificado, se requiere un regulador de presión. El regulador debe reducir la presión del gas dentro de límites aceptables.
- Instale el regulador de gas de acuerdo con las instrucciones del fabricante.
- El regulador debe tener el tamaño de la entrada del calefón y estar provisto de la presión especificada que aparece en la placa de identificación.
- Se recomienda que haya al menos 1 m de tubería entre la salida del regulador y la conexión de gas de entrada de agua en ausencia de una distancia de instalación mínima.

Conexión de gas

1. Instale una válvula de cierre manual de gas entre el calefón y la línea de suministro de gas.
2. Cuando se completa la conexión de gas, la prueba de fuga de gas debe realizarse aplicando agua jabonosa a todos los accesorios de gas y observar las burbujas de aire o utilizando un dispositivo de detección de fugas de gas.
 - Durante cualquier prueba de esfuerzo del sistema donde la presión de prueba exceda los 3.5kPa, el calefón y su válvula de cierre deben ser desconectados del sistema de tuberías de suministro de gas.
 - Durante las pruebas de presión de cualquier sistema de tuberías de suministro de gas con una presión de prueba igual o inferior a 3.5kPa, el calentador de agua debe aislarse del sistema de tuberías de suministro de gas cerrando su válvula de cierre manual.
3. Siempre retire los escombros y / o líneas de gas de agua antes de conectarse a la entrada de gas.

nota

No utilice este producto si alguna parte está bajo el agua. Póngase en contacto con el agente de instalación inmediatamente para reemplazar el calefón inundado. No intente reparar el calentador. ¡Debe ser reemplazado

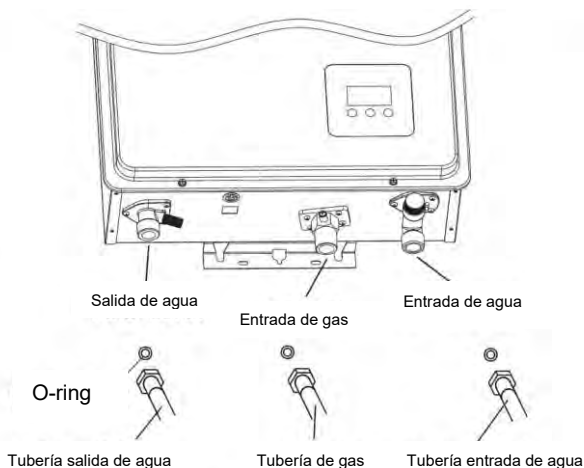
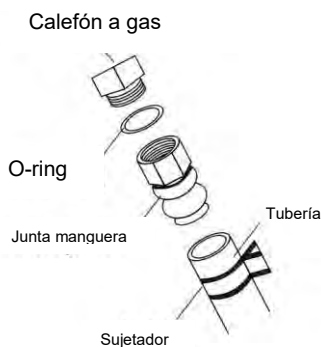

Nota: Por favor conecte según la etiqueta del equipo;

La junta de goma debe añadirse cuando se utiliza la manguera de metal.

Conexión de Agua



ADVERTENCIA

No use este producto si alguna de las piezas está bajo el agua. Póngase en contacto con el instalador o la agencia de servicios para sustituir inmediatamente el calefón inundado. No intente reparar el calentador. ¡Debe ser reemplazado!

nota

No invierta las conexiones de entrada caliente y frío del calefón. Si las conecta al revés, el calefón no funcionará adecuadamente.

Todas las tuberías, accesorios, válvulas y otros componentes, incluidos los materiales de soldadura, deben ser adecuados para los sistemas de agua potable.

1. La válvula de encendido/apagado debe instalarse en la entrada de agua fría del calefón, entre la línea de suministro de agua principal y el calefón.
3. Enjuague la línea de agua para eliminar los desechos antes de instalar el calefón.
4. Hay un filtro de malla de alambre en la entrada de agua fría para filtrar los desechos en el calentador. Esto requiere una limpieza regular para mantener un flujo óptimo.



ADVERTENCIA

- Cumplir con los requisitos del código eléctrico de las autoridades locales.

* Al reparar o reemplazar piezas en el calefón, marque todos los cables antes de desconectar, así, facilitamos la reconexión. El cableado incorrecto puede resultar en un funcionamiento incorrecto y peligroso.

Confirme el funcionamiento correcto después de la reparación.

- El incumplimiento de estas advertencias puede resultar en lesiones personales o la muerte.

1. El calefón debe estar conectado a tierra. No conecte el cable de tierra a una tubería de gas o agua.

2. El calefón requiere una fuente de alimentación de 220 VCA y 50 Hz y está correctamente conectado a tierra.

• Por razones de mantenimiento, se deben proporcionar desconexiones apropiadas (es decir, interruptores de encendido / apagado, enchufes de alimentación, etc.) para controlar la fuente de alimentación principal del calentador de agua. (Debe cumplir con las regulaciones locales.)

• Conecte la fuente de alimentación al calefón exactamente como se muestra en el diagrama de cableado.

3. El enchufe del calefón no está conectado al enchufe chileno estándar de tres pines, y el enchufe debe estar correctamente conectado a tierra.

4. Se recomienda un protector contra sobretensiones en el tablero eléctrico para proteger el equipo.

Por su seguridad, por favor lea antes de la operación.

- Compruebe si hay fugas en las conexiones de gas y agua antes de encender por primera vez.
- Abra la válvula de suministro de gas principal de la unidad manualmente sólo para evitar chispas. Nunca use herramientas. Si la perilla no gira con la mano, no intente forzar; llame a un técnico de servicio calificado. Las reparaciones forzadas pueden resultar en un incendio o explosión debido a una fuga de gas.
- Siempre verifique si hay fugas en la parte inferior de la unidad, ya que algunos gases son más pesados que el aire y pueden asentarse hacia el piso.
- Compruebe la presión del gas.
- No intente encender manualmente el quemador. Está equipado con un dispositivo de encendido electrónico que enciende automáticamente el quemador.
- Compruebe que el calefón está ventilado y que el aire inflamable es normal.
- No utilice este producto si está en contacto con el agua o sumergido en agua. Póngase en contacto con un instalador calificado inmediatamente para reemplazar el calefón. ¡No intente reparar el dispositivo! ¡Hay que sustituirlo!







Ejecución de Prueba Inicial



Si siente olor a gas:

- No intente arrancar el calefón.
- No toque ningún interruptor eléctrico.
- No utilice ningún teléfono móvil en su edificio. Llame a su proveedor de gas inmediatamente desde el teléfono de un vecino. Siga las instrucciones del proveedor de gas.
- Si no puede comunicarse con su proveedor de gas, por favor llame al departamento de bomberos.
- El incumplimiento de estas advertencias puede resultar en incendio o explosión, lo que resulta en lesiones graves o la muerte.

El usuario confirma que el calefón está instalado correctamente antes del uso inicial, y comprueba cuidadosamente si la conexión es correcta y no hay filtración. después confirmando, por favor siga los pasos a continuación:

Prueba inicial		
1	Encienda la fuente de alimentación de 220v y 50 Hz del calentador de agua.	
2	Retire los restos del filtro de entrada de agua.	
3	Abra la válvula en el agua de entrada.	
4	Encienda el grifo de agua caliente, asegúrese de que haya agua fluyendo hacia fuera, luego apague el grifo de agua caliente.	
5	Abra la válvula de gas manual.	
6	Pulse el botón de encendido/apagado del mando y ajuste la temperatura deseada del agua caliente.	
7	Al abrir el grifo de agua caliente, puede disfrutar del flujo constante de agua caliente.	

Guía del Propietario

FELICIDADES

Felicitaciones y gracias por elegir nuestro calefón a gas. La instalación y el uso adecuados de este producto añadirán un nuevo disfrute a su vida. Le recomendamos que lea y siga todas las reglas de seguridad antes de instalar y usar este calentador de agua. Por favor, guarde el manual en un lugar seguro para futuras referencias.

Seguridad Operacional

PARA SU SEGURIDAD LEA ANTES DE OPERAR

ADVERTENCIA: Si no sigue estas instrucciones exactamente, un incendio o explosión puede resultar causando daños a la propiedad, lesiones personales o pérdida de vidas.

A. Este dispositivo no tiene un piloto. Está equipado con un dispositivo de encendido que enciende automáticamente el quemador. No intente encender el quemador a mano.

B. **ANTES DE OPERAR** verifique si huele a gas en toda el área de instalación de electrodomésticos. Asegúrese de oler cercano al piso porque el gas licuado es más pesado que el aire y se asentará en el piso.

QUÉ HACER SI HUELE A GAS

- No intente encender ningún aparato.
- No toque ningún interruptor eléctrico; no utilice ningún teléfono en su edificio.
- Inmediatamente llame a su proveedor de gas desde un lugar alejado a su construcción. Siga las instrucciones del proveedor de gas.
- Si no puede comunicarse con su proveedor de gas, llame al departamento de bomberos.

C. Use solo la mano para girar la válvula de cierre de gas. Nunca use herramientas. Si la válvula no gira a mano, no intente repararla. Llame un técnico de servicio calificado. Forzar o intentar reparar la unidad puede resultar en un incendio o explosión.

D. No utilice este aparato si alguna pieza ha estado bajo el agua. Póngase en contacto inmediatamente con un instalador calificado o una agencia de servicio para reemplazar un calentador de agua inundado. ¡No intente reparar la unidad! ¡Hay que sustituirla!

INSTRUCCIONES DE FUNCIONAMIENTO

1. ¡ALTO! Lea la información de seguridad en esta etiqueta.
2. Ajuste el termostato a la configuración más baja.
3. Desconecte la energía eléctrica del aparato.
4. No intente encender el quemador a mano.
5. Gire la válvula de cierre de gas ubicada en el exterior de la unidad a la posición cerrada.
6. Espere cinco (5) minutos para despejar cualquier gas. Si luego, aún huele a gas, ¡DETÉNGASE! Siga las indicaciones de "B" en la información de seguridad anterior. Si ya no huele a gas, vaya al siguiente paso.
7. Gire la válvula de cierre de gas ubicada en el exterior de la unidad a la posición abierta.
8. Encienda toda la energía eléctrica del aparato.
9. Ajuste el termostato a la configuración deseada.
10. Si el aparato no funciona, siga las instrucciones en "Desconectar el Gas del aparato," y llame a su técnico de servicio o proveedor de gas.

DESCONECTE EL GAS DEL APARATO

1. Ajuste el termostato a la configuración más baja.
2. Apague toda la energía eléctrica al aparato si se va a realizar el servicio.
3. Gire la válvula de cierre de gas ubicada en el exterior de la unidad a la posición cerrada.



Está absolutamente prohibido utilizar este calefón sin instalar un tubo de escape de humos



PELIGRO

Los vapores de líquidos inflamables pueden explotar y ocasionar fuego, causando la muerte o graves quemaduras.



No utilizar ni almacenar productos inflamables como gasolina, disolventes o adhesivos en la misma habitación o área cercana al calentador de agua.

Lea y siga las advertencias e instrucciones del calentador de agua. Si no cuenta con el manual de usuario, póngase en contacto con su proveedor.

Mantener productos inflamables:

1. Lejos del calentador
2. En contenedores aprobados
3. Bien cerrado y fuera del alcance de los niños
4. El calefón tiene un quemador principal, que puede encenderse en cualquier momento y encenderá los vapores inflamables

Vapores:

1. No son visibles
2. Son más pesados que el aire
3. Recorre un largo camino en el suelo
4. Puede ser transportado desde otras habitaciones al quemador principal por corrientes de aire.



PELIGRO

1. La temperatura del agua por encima de 52 °C causará inmediatamente quemaduras graves.
2. Los niños, los discapacitados y los ancianos corren el mayor riesgo de sufrir quemaduras.
3. Pruebe la temperatura del agua antes de bañarse o ducharse.
4. La temperatura del agua de salida de la fábrica se establece en 42 °C. Si la temperatura del agua deseada es más baja, por favor, siga las instrucciones del manual y ajústela.
5. Use este calentador bajo su propio riesgo. Pruebe la temperatura del agua antes de la ducha. No deje a los niños o enfermos desatendidos. Para conocer los límites de temperaturas de las válvulas, consulte a su compañía local de suministro de agua.

Instrucciones de Funcionamiento

Controlador incorporado

POR SU SEGURIDAD

No almacenar ni utilizar gasolina u otros vapores y líquidos inflamables en las inmediaciones de este o cualquier otro aparato.

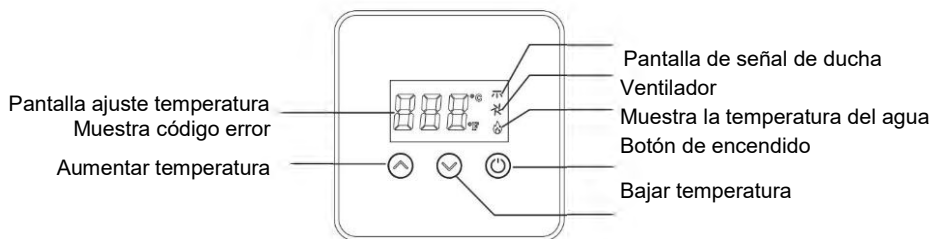

1. El rango de ajuste de temperatura del agua de salida de la unidad es de 35-65 °C;
2. Presione "⬆️", la temperatura aumentará; Presione este botón continuamente para llegar a la temperatura deseada.
3. Presione "⬇️", la temperatura disminuirá. Presione este botón continuamente para llegar a la temperatura deseada.
4. El artefacto posee un sistema de seguridad, que no permite subir la temperatura del calefón por sobre los 50°C, cuando está en funcionamiento.

*Configuración de fábrica (valor predeterminado): 42 °C

Cómo utilizar la válvula de mezcla:

1. Abra el paso del agua fría



2. Mezcle agua caliente con agua fría para obtener la temperatura deseada



3. Cuando finalice el uso, cierre el paso de agua.



ADVERTENCIA

Los menores de edad no están autorizados a operar el calentador de agua por sí mismos a menos que estén acompañados por un adulto.

- Si la temperatura se establece demasiado alta, puede causar quemaduras por agua caliente.
- Si se produce un sobrecalentamiento o el suministro de gas no se puede apagar, apague la válvula de control de gas del interruptor manual.
- No utilizar el artefacto o caudales muy bajos, ya que esto puede incrementar la temperatura del agua. Verifique la temperatura del agua caliente sanitaria antes de utilizarlo.

Temperaturas sobre los 52°C pueden provocar graves quemaduras. El riesgo de lesiones para niños, discapacitados y ancianos es enorme.



°C	49	52	54	57	60	63	66	68
Tiempo en producir quemaduras serias	Más de 5 minutos	Minuto y medio a dos minutos	Sobre 30 segundos	Sobre 10 segundos	Menos de 5 segundos	Menos de 3 segundos	Sobre 1,5 segundos	Sobre 1 segundo

Solución de Problemas

Antes de llamar al Servicio de Solución de Problemas de Servicio, ahorre tiempo y dinero. Revise primero los gráficos en las siguientes páginas, es posible que no necesite contactar al agente de servicio.

Este calefón incorpora una variedad de dispositivos de apagado que previene el funcionamiento del calentador de agua si se producen condiciones de combustión indeseables. Tales como la presencia de un bloqueo de la salida de aire de combustión insuficiente de gas o presión que puede afectar el funcionamiento seguro del calentador de agua. Póngase en contacto con un técnico de servicio calificado si esto ocurre. Cuando el calentador de agua falla, la pantalla muestra el código de falla, y la alarma envía continuamente un sonido "B, B, B".

Por favor, ponga atención a la tabla a continuación.

Código de error	Posible causa	Control de errores
<p>Cuando el sistema está encendido o funcionando, el controlador muestra el código "EO" y la alarma avisa la falla.</p>	<ol style="list-style-type: none"> 1. El conector del sensor de temperatura del agua de salida está suelto o el contacto es deficiente. 2. El sensor de temperatura del agua de salida está dañado (circuitos sueltos o dañados); 	<ol style="list-style-type: none"> 1. Sujete el terminal del sensor de temperatura del agua de salida. 2. Sustituya el sensor de temperatura del agua.
<p>Cuando el sistema está encendido o en funcionamiento, el controlador muestra el código "E1" y la alarma avisa la falla.</p>	<ol style="list-style-type: none"> 1. La válvula de gas está cerrada; 2. La presión de suministro de gas o la composición del gas es anormal, lo que provoca un apagón accidental. 3. El encendedor, la aguja de encendido están dañados o la línea está defectuosa. 4. Daño a la aguja de inducción de la llama o falla del cable. 5. El sistema de combustión (quemador, boquilla, panel de control de aire, válvula proporcional, válvula seccional) está dañado o el cableado es incorrecto, resultando en una combustión anormal. 6. 	<ol style="list-style-type: none"> 1. Abra la válvula de gas para asegurarse de que el calentador de agua pueda obtener un suministro de gas normal. 2. Confirme que el tipo de gas y la presión cumplen con los requisitos del calentador de agua. 3. Compruebe si el encendedor, la aguja de encendido y el circuito están dañados, y reemplácelos. 4. Compruebe si la aguja de inducción está dañada y reemplácela. 5. Compruebe el sistema de combustión y reemplazar. 6. Compruebe si el programa y los parámetros cumplen con los valores de la tabla de parámetros.

	<p>El programa de control o la configuración de los parámetros son incorrectos, lo que genera una combustión inestable.</p> <p>7. La velocidad del ventilador es anormal, lo que provoca una combustión inestable.</p>	<p>La velocidad del viento del ventilador es anormal. Compruebe si el programa y los parámetros cumplen con los valores de la tabla de parámetros</p>
--	--	---

Código de error	Posible causa	Control de errores
<p>Cuando el sistema está encendido, el controlador muestra el código "E2" y la alarma muestra la falla.</p>	<ol style="list-style-type: none"> 1. El pin de realimentación está doblado y en contacto con otras piezas metálicas. 2. El terminal del enchufe del pin de retroalimentación está suelto y golpea la parte metálica. 3. El cable del enchufe del pin de retroalimentación está roto. 	<ol style="list-style-type: none"> 1. Sustituya el conjunto de la aguja de realimentación de encendido. 2. Enchufe el terminal del enchufe de retroalimentación correcta y firmemente en el enchufe de retroalimentación. 3. Compruebe si el cable está desconectado y sustitúyalo.
<p>Cuando el sistema está encendido o funcionando, el controlador muestra el código "E3" y la alarma muestra la falla.</p>	<ol style="list-style-type: none"> 1. El termostato se abre o el cable está defectuoso. 2. La presión de suministro de gas o la composición del gas no coincide, causando una combustión anormal. 3. Los ajustes del programa de control o de los parámetros son incorrectos, dando lugar a requerimientos anormales de combustión. 4. El sistema de combustión está dañado o las especificaciones son inconsistentes, dando lugar a una combustión anormal. 	<ol style="list-style-type: none"> 1. Compruebe el controlador de temperatura o circuito y sustituya las piezas dañadas. 2. Confirme que el tipo de gas y la presión cumplen con los requisitos del calentador de agua. 3. Compruebe si el programa y los parámetros cumplen con los valores de la tabla de parámetros. 4. Compruebe si el sistema de combustión está dañado y reemplace las piezas dañadas.

<p>Cuando el sistema está encendido o en funcionamiento, el controlador muestra el código "E4" y la alarma muestra la falla.</p>	<ol style="list-style-type: none"> 1. El conector del sensor de temperatura del agua de entrada está suelto o tiene un contacto deficiente. 2. El sensor de temperatura del agua de entrada está dañado (circuito abierto, cortocircuito o piezas de metal). 	<ol style="list-style-type: none"> 1. Sujete el terminal del sensor de temperatura del agua. 2. Sustituya el sensor de temperatura del agua.
--	--	--

Código de error	Posible causa	Control de errores
<p>Cuando el sistema está encendido o funcionando, el controlador muestra el código "E5" " y la alarma muestra la falla.</p>	<ol style="list-style-type: none"> 1. La señal del ventilador no se detecta o la velocidad es demasiado baja en el inicio del sistema 5S. 2. Durante el funcionamiento, la velocidad del ventilador no se detecta durante 2 s consecutivamente, o la velocidad es demasiado baja. 3. El voltaje de la fuente de alimentación es demasiado bajo, lo que hace que la velocidad del ventilador baje. 	<ol style="list-style-type: none"> 1, 2, el montaje del ventilador, el controlador o la línea eléctrica fallan, causando que el ventilador no funcione o la velocidad sea demasiado baja, verifique el ventilador o controlador principal esté dañado. Si el cableado está dañado o suelto, reemplácelos. 3. Confirme si la fuente de alimentación y el voltaje del ventilador cumplen con los requisitos de diseño.
<p>Durante el proceso de trabajo del sistema, el controlador muestra el código "E6" " y la alarma muestra la falla.</p>	<ol style="list-style-type: none"> 1. La presión de suministro de gas o la composición del gas no coincide, causando una combustión anormal. 2. La configuración del programa de control o de los parámetros es incorrecta, lo que da lugar a una combustión anormal. 3. las especificaciones del sensor de temperatura del agua no coinciden, la temperatura de visualización es mucho más alta que la temperatura real. 4. El sistema de combustión está dañado o las especificaciones son inconsistentes, dando lugar a una combustión anormal. 5. Las aletas del intercambiador de calor mal soldadas, y la transferencia de calor es lenta. Después de cerrar la válvula de agua, el agua en el tubo se calienta continuamente. 6. Temperatura del agua sobre 90°C 	<ol style="list-style-type: none"> 1. Confirme que el tipo de gas y la presión cumplen con los requisitos del calentador de agua. 2. Compruebe si el programa y los parámetros cumplen con los valores de la tabla de parámetros. 3. Compruebe si la temperatura real de salida de agua y la temperatura de visualización del controlador cableado coinciden (± 3 °C) y reemplace el sensor de temperatura de agua de salida defectuoso. 4. Compruebe si el sistema de combustión está dañado y reemplace las piezas dañadas. 5. Detecte si las aletas del intercambiador de calor están mal soldadas y reemplace las piezas dañadas. 6. Verificar caudal de agua suministrada al artefacto.
<p>Cuando el sistema está encendido o funcionando, el controlador muestra "E7"" y la alarma muestra la falla.</p>	<ol style="list-style-type: none"> 1. El conector de la válvula está suelto o el contacto es deficiente. 2. La válvula tiene un cortocircuito. 	<ol style="list-style-type: none"> 1. Sujete el terminal del sensor de temperatura del agua. 2. Compruebe si la bobina de la válvula tiene un cortocircuito y sustituya las piezas dañadas.

Código de error	Posible causa	Control de errores
<p>Cuando el sistema está encendido o funcionando, el controlador muestra el código "E8" "" y la alarma muestra la falla.</p>	<ol style="list-style-type: none"> 1. Durante la operación, la velocidad del ventilador supera continuamente el valor establecido de la velocidad 5S. 2. La presión del viento al aire libre es demasiado alta, y la velocidad del ventilador excede el límite superior de velocidad. 3. Una gran cantidad de carbón en las aletas de intercambio de calor (cuando la fuente de gas se utiliza incorrectamente), causando bloqueo, y el aumento de la velocidad del ventilador, superando el límite máximo de velocidad. 	<ol style="list-style-type: none"> 1. Compruebe si el paso del escape está bloqueado. 2. Deje de utilizar y comience después de que no haya viento fuerte al aire libre; 3. Retire el intercambiador de calor, use un cepillo para limpiar suavemente el carbón en las aletas y asegúrese de que el tipo y la presión del gas utilizado posteriormente cumplan con los requisitos del calentador de agua.
<p>Durante el proceso de trabajo del sistema, el controlador muestra "En" "" y la alarma muestra la falla.</p>	<p>Con el fin de prevenir la deficiencia de oxígeno, algunos modelos tienen protección de sincronización. Por favor, desprenda el grifo y úselo después de un tiempo.</p>	<ol style="list-style-type: none"> 1. Establezca la hora adecuada de acuerdo con los hábitos de uso. La hora de apagado programada se puede establecer en 20, 30, 40, 50, 60 minutos; 2. No es necesario establecer "OF" para apagar la función de temporización.
<p>Método de liberación y restablecimiento de la alarma de falla: Si aparece el código anterior, verifique el canal, la ruta del gas es normal, presione "Botón de apagado" para apagar o reiniciar la alimentación. El calentador de agua se restaura a su uso normal. Si las operaciones anteriores no se pueden reanudar, por favor notifique al personal de servicio de post-venta.</p>		

Los siguientes fenómenos no son muestra de mal funcionamiento:

Problema	Posible Causa
Humo blanco en el escape	Cuando la temperatura exterior es demasiado baja, el humo descargado se encuentra con el aire exterior y se condensa en una niebla blanca.
El agua no está caliente	Si el flujo de agua inicial es demasiado bajo, el agua saldrá fría. Se requiere que el caudal de agua mínimo sea de 0.6 galones por minuto. Asegúrese de que el calentador de agua esté funcionando sin problemas.
El calentador de agua se apaga repentinamente	Cuando el calentador de agua se apague automáticamente; presione el botón de encendido para reiniciar el calentador de agua.
Cierra la válvula de agua caliente, pero el ventilador no se detiene inmediatamente	Se trata de una función para retrasar el apagado del ventilador, de forma que los gases de escape del agua generada por la combustión del calentador de agua se descargan completamente, garantizando la seguridad del usuario.
Una vez que se inicia el calentador de agua, no suministra agua caliente inmediatamente.	Hay una gran distancia desde el calentador de agua hasta el grifo de agua caliente, el agua fría en la tubería de agua necesita tiempo para drenar el agua fría. Cuanto más larga sea la tubería, más tiempo se tarda en drenar el agua fría.
Después de encender el calentador de agua, el controlador no responde.	No hay entrada de energía, por favor revise el circuito.

Mantenimiento

- El mantenimiento solo puede ser realizado por personal calificado, y no se permite ninguna modificación no autorizada.

Para su comodidad y seguridad, le recomendamos que el producto sea inspeccionado y mantenido mensualmente. Desconecte la alimentación y deje que el equipo se enfríe antes de realizar el mantenimiento. No desmonte las líneas de gas y los dispositivos de seguridad durante el mantenimiento. Hay algunos componentes electrónicos en este dispositivo. No abra y evite el uso de cualquier tipo de líquido para la limpieza de componentes electrónicos.

Inspección mensual:

1. Revise la toma de aire del calentador de agua y el terminador de ventilación en busca de polvo y escombros para evitar bloqueos.
2. Compruebe si la apariencia del calentador de agua es anormal (quemaduras, fugas de agua).
3. Revise el calentador de agua para detectar ruido anormal durante la operación.
4. Compruebe si hay fugas. (Se puede utilizar agua jabonosa para detectar fugas de gas).
5. Cuando se encuentran depósitos de carbón, el calentador debe ser revisado por el servicio de mantenimiento de postventa de manera oportuna.

• Instrucciones de mantenimiento

1. Limpie el calefón de agua regularmente. No use lociones químicas y disolventes volátiles.
2. Para garantizar un mejor rendimiento, limpie la toma de aire y el terminador de ventilación. Esto asegura que la combustión y la ventilación no se vean obstaculizadas.
3. Cierre la válvula de entrada de agua, retire el tapón del filtro de entrada de agua, retire el filtro, vuelva a instalar después de la limpieza
4. Limpie la pantalla con un paño limpio. No use gasolina ni limpiadores de grasa para evitar cambios de forma.

- Mantenga el área del calefón limpia y libre de materiales inflamables, gasolina y otros vapores y líquidos inflamables.
- Si la temperatura se establece demasiado alta, puede causar quemaduras de agua caliente.
- Si se produce un sobrecalentamiento o no se puede apagar el suministro de gas, cambie manualmente la válvula de control de gas a la unidad.

Nota: Al realizar el mantenimiento, marque todos los cables antes de desconectarse. El cableado inadecuado puede causar un funcionamiento inadecuado y peligro. Compruebe si el funcionamiento es normal después del mantenimiento.

Método de ajuste de carga mínimo:

Ajuste la temperatura del controlador a 35 °C y aumente la temperatura del agua de entrada para que la temperatura de salida esté por encima de 35 °C. Esto asegurará que el calentador de agua esté funcionando a su carga de calor mínimo.

Sistema Anticongelante

- Este calefón está equipado con una resistencia de calefacción eléctrica anticongelante automática. La especificación es 220V 101w. Cuando la temperatura está en el rango de 3-8 °C, se inicia la calefacción eléctrica. Asegúrese de que la alimentación esté encendida cuando necesite iniciar la calefacción.
- Si no usa el calentador durante mucho tiempo:
 1. Desconecte el calentador de agua de la fuente de agua y apague el agua y el gas.
 2. Descargue el agua del calentador de agua por completo. Esto protegerá su equipo de la congelación y el daño.

Posición de la prueba de presión de gas

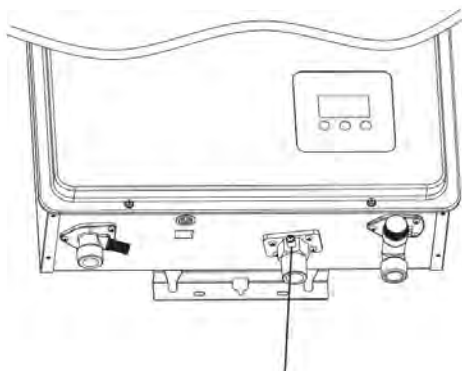

Boquilla de medición de presión

- La entrada de gas tiene una boquilla de medición de presión. La presión del gas de entrada se puede ajustar desenroscando el tornillo.

Nota: Por favor, cierre la válvula de gas antes de conectar el instrumento de medición. Evite accidentes como incendios.

Diagrama de componentes

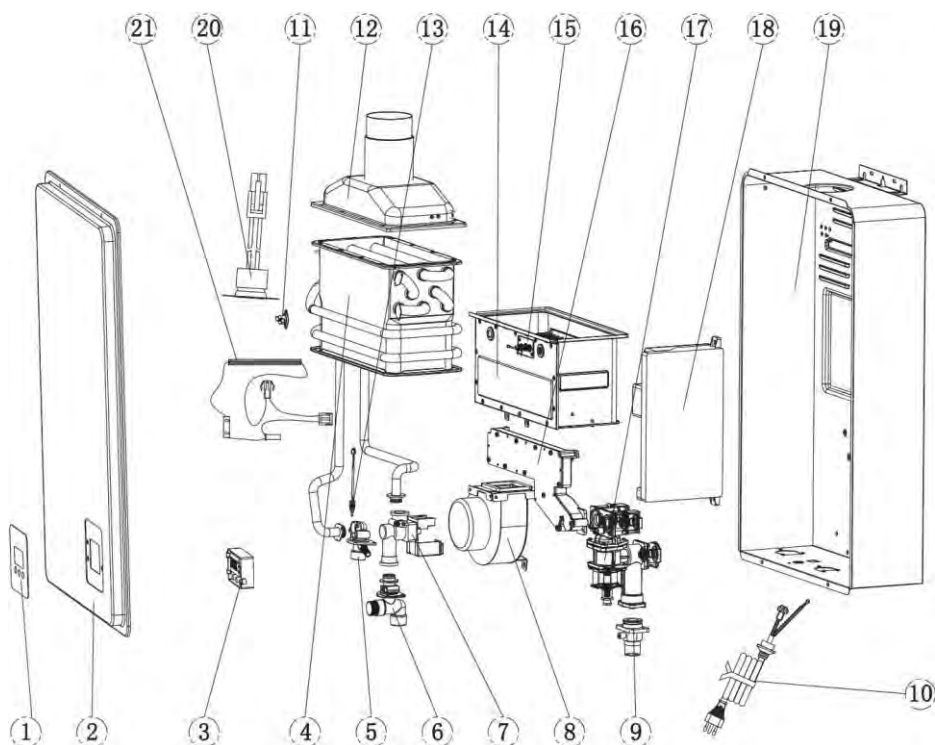

21	Dispositivo de calefacción	1	
20	Termostato anti congelación	1	
19	Panel posterior	1	
18	Controlador	1	
17	Válvula proporcional	1	
16	Colector	1	
15	Conjunto del pasador de encendido	1	
14	Quemador	1	
13	Sensor de temperatura de salida de agua	1	
12	Chimenea	1	
11	Termostato de protección contra sobrettemperatura	1	
10	Alimentación eléctrica	1	
9	Conector de entrada	1	
8	Conjunto motor-ventilador	1	
7	Válvula proporcional al agua	1	
6	Conector de entrada de agua	1	
5	Conector de salida de agua	1	
4	Intercambiador de calor	1	
3	Unidad ensamblaje	1	
2	Panel frontal	1	
1	Panel display	1	
No.	Nombre	Cant.	Observaciones





Diagrama Eléctrico

Lista de Ensamblaje

Compruebe si los siguientes elementos están incluidos en el calentador de agua.

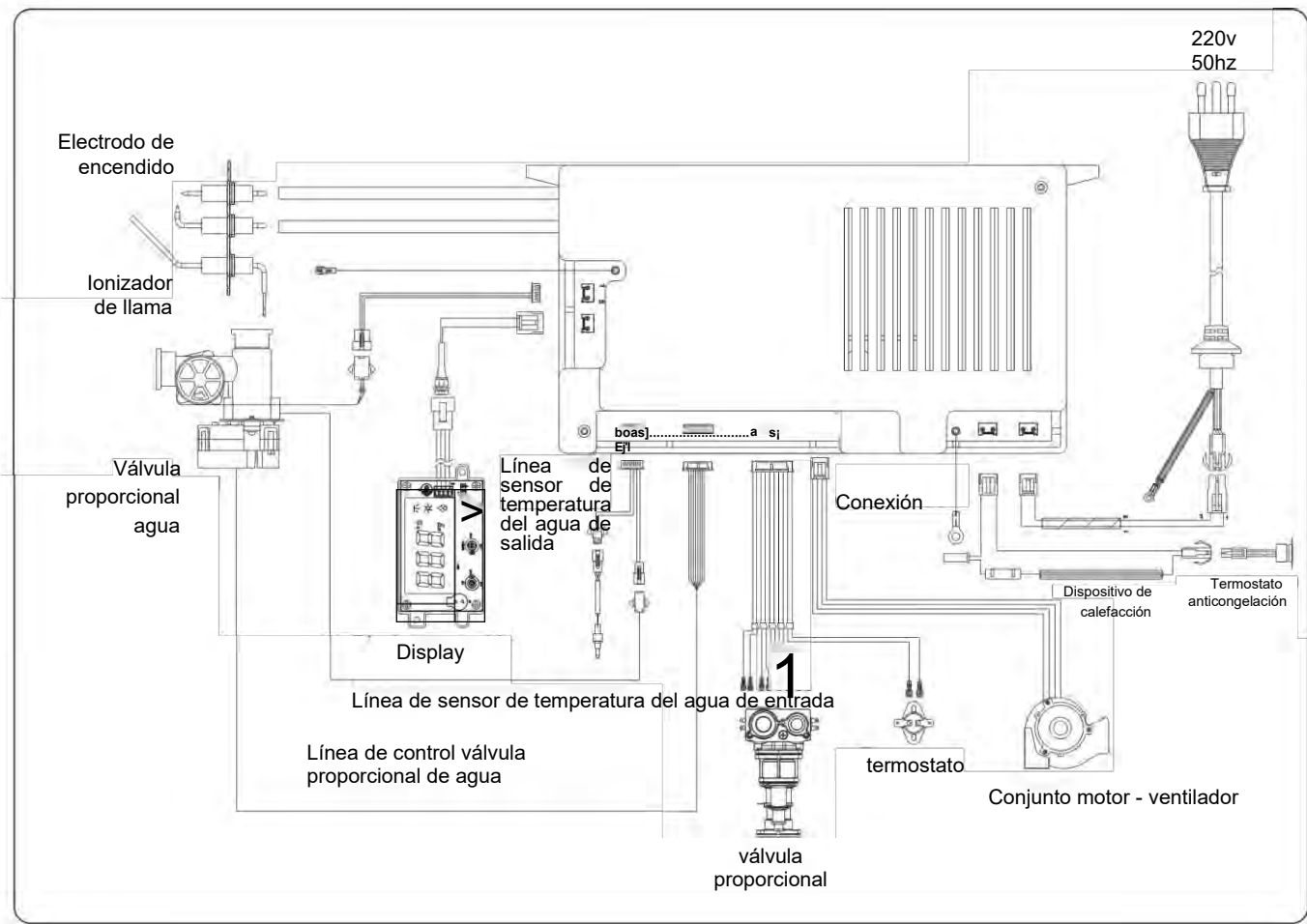
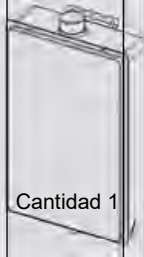
Calefón de agua a gas	Manual de instalación y guía del usuario	Bolsa de accesorios
 Cantidad 1	 Cantidad 1	 Cantidad 1

Garantía

Estimado usuario

Gracias por elegir nuestro producto. Para su beneficio, por favor llene la siguiente tabla de garantía cuidadosamente.

1. Esta garantía se aplica solo a los calefones indicados en este manual.
2. Clientes que compran nuestros equipos, poseen un período de garantía de calidad de cada producto (con comprobante de compra) (a partir de la fecha de envío): un año (12 meses).
3. No utilizar con fines comerciales, esto acortará la vida útil del producto; si se utiliza con fines comerciales, no se garantizará ni siquiera durante el período de garantía. Las siguientes condiciones no están cubiertas por el servicio de garantía.

- a. Después del período de garantía el producto todavía se puede usar y reparar;
- b. Debido a un uso o almacenamiento inadecuado por parte del usuario o a la falta de funcionamiento de acuerdo con las instrucciones;
- c. Productos que han sido desmontados o reparados sin el permiso de nuestra compañía, y productos que han sido reparados por agentes de servicio no autorizados;
- d. productos sin un certificado de compra válido;
- e. El producto cuya prueba de compra válida haya sido alterado;
- f. El voltaje es inestable o excede el rango de voltaje normal (100 ~ 250VAC 50/60HZ), o la instalación de la línea eléctrica no cumple con los requisitos estándar de instalación eléctrica nacional;
- g. Esta especificación estipula que la garantía del producto no incluye los daños causados por métodos de operación inadecuados.

Condiciones de Garantía

Garantía

Nombre de usuario		Número de código de barras
Nombre del producto		
Modelo de producto		
Fecha de compra		

¡Advertencia! Para su seguridad, asegúrese de que las condiciones de instalación cumplan con los siguientes requisitos: (se aplica solo a calefones a gas)

- La fuente de alimentación del calentador de agua debe estar puesta a tierra y equipada con un dispositivo de protección para evitar fugas accidentales en el circuito.
 - Toma de corriente, el conector puede estar sujeto a daños por agua. Use tomacorrientes a prueba de agua y cuide las juntas herméticas.
 - No utilizar al aire libre sin protección contra la interperie los gases de escape deben descargarse al aire libre para evitar el envenenamiento por monóxido de carbono.
 - El suministro de gas y el suministro de agua deben instalarse de forma fiable sin fugas para evitar daños debidos a estas.
- La instalación del calentador de agua debe cumplir con las leyes y regulaciones locales.



RED DE SUCURSALES

· Casa Matriz

Av. Presidente Eduardo Frei Montalva 17.001, Colina.

· Sucursal La Serena

Av. La Cantera 655, Coquimbo.

· Sucursal La Reina

La Forja 8731, Parque Industrial La Reina, Santiago.

· Sucursal Concepción

Camino a Penco 3036-A, Galpón D-2, Concepción.

· Sucursal Temuco

Camino al Aeropuerto Maquehue s/n, Temuco.

· Sucursal Puerto Montt

Ruta V-505, KM 3.5, Camino a Alerce, Puerto Montt.

· Sucursal Viña del Mar

Vía del Mar



Calidad • Respaldo • Garantía

anwo.cl